

# KMINA ROLLATOR WITH SEAT USER MANUAL

KMINA ANDADOR CON SILLA - MANUAL DE USUARIO  
 KMINA DEAMBULATORE CON SEDUTA - MANUALE UTENTE  
 KMINA ROLLATOR MIT SITZ - BENUTZERHANDBUCH  
 KMINA DÉAMBULATEUR AVEC SIÈGE - MANUEL D'UTILISATION



EN

CODE	
KMINA ROLLATOR WHEELCHAIR - BLACK	K10047
KMINA ROLLATOR WHEELCHAIR - BLUE	K10055

The KMINA ROLLATOR WHEELCHAIR is designed to provide support and assistance to those unable to, or who lack the confidence to, walk without some level of support. This foldable aluminum walker rollator with wheelchair and storage bag is designed for indoor and outdoor use.

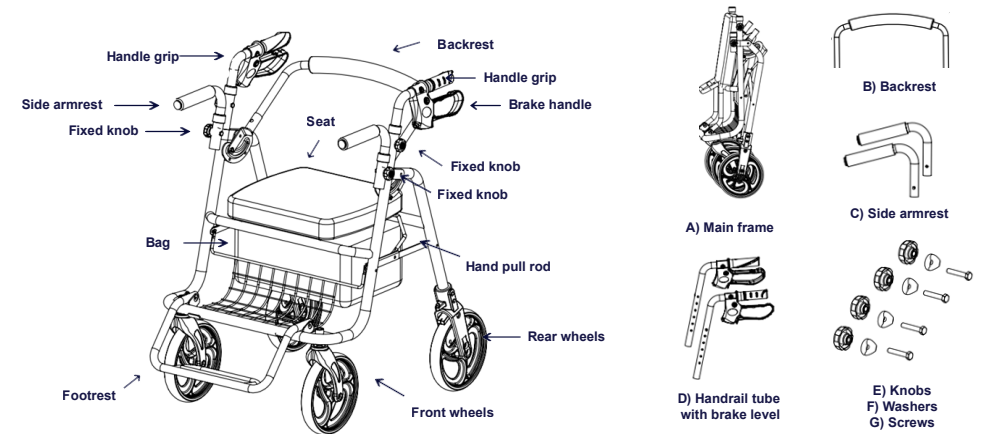

## ASSEMBLY / USAGE

1. Open the main frame, turn the footrest downward, and then put the handrail tube (D) with brake level into main frame (A), align the hole, tighten with knobs (E), washers (F) and screws (G). Like below images.

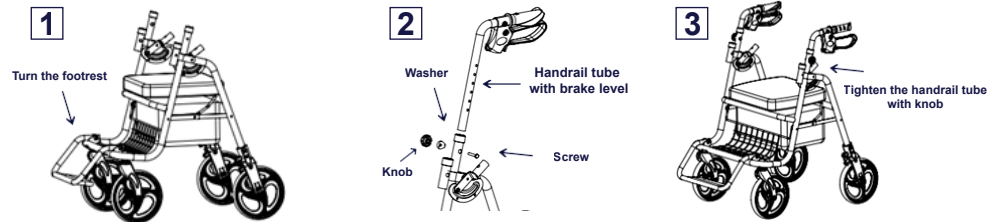

2. Secondly, put the side armrest (C) into main frame (A), align the hole and then use the knobs (E), washers (F) and screws (G) to tighten, like below image 4.



3. Finally, put the backrest tube (B) into main frame (A) push button until you hear "Click".

## HANDLE HEIGHT ADJUSTMENT

- The handles are height adjustable in increments from 32.5" to 37.4" from the floor. To set the correct handle height, stand upright with your arms by your side and adjust the handle bar height to align with your wrists. If in doubt, please consult a healthcare professional.
- Unlock the knob on the handle height adjustment tube of the rollator and slide the handle height adjustment tube up or down to the desired height. - Ensure the knob is tighten and both side are at the same height.

## BREAK SYSTEM

The brake handles underneath the handles.

- To brake, pull the handle brake upwards toward the handle.
- To active the parking brake, push the handle brakedownwards till you hear a locking sound of the brake. The wheels will be blocked until you pull the parking brakes upwards again.

**KMINA**  
#WalkTheFuture

KMINA

It is important that both brakes are in the park position when in use.

- If you apply or pull the brakes to stop while moving, and the walker's rear wheels still roll, stop using it immediately. Do not use it again until the brakes have been checked and properly adjusted.

**FOLDING SYSTEM**

- To unfold, pull the rear tubes back, push the hand pull rods down until they lock, and push the seat down.

- To fold, raise the seat and pull the hand pull rods up. Do not put your fingers between the folding mechanism. Push the rear tubes forward against the front tubes and pull the seatback up.

**TECHNICAL SPECIFICATIONS**

OVERALL DEPTH	OVERALL WIDTH	OVERALL HEIGHT	FOLDING DIMENSION		
32.3"	22"	37.4" - 32.5"	38.2"x22"x18.5"		
LONG HANDLE	HANDLE DISTANCE	Ø WHEELS	SEAT HEIGHT		
4.5"	18.5"	7.9"	20.2"		
HANDLE ADJUSTMENT RANGE					
MAX. - MIN. HEIGHT	37.4" - 32.5"	ADJUSTMENTS	6	ADJUSTMENTS DISTANCE	1"
SEAT MEASURES	BAG MAX. LOAD	MAX. USER WEIGHT	ROLLATOR WEIGHT		
14.2"x13.2"x2"	33 lb	300 lb	21 lb		

**WARNINGS**

**Safety Precautions - Pre Use Checks**

Always check the seat tubes are locked down and the hand pull rod was well connected with the frame when the rollator is open.

- Check the folding mechanism catches are correctly engaged.
- Check the brakes before use.
- Make sure that all parts are secure and that moving parts are in good working order. IF you find any signs of wear or damage to your walker, DO NOT USE IT.

**Safety Precautions - During use**

- Don't self propel the rollator while seated. Serious injury to the user and/or damage to the rollator frame or wheels may result from improper use.
- Do not use the rollator to walk backwards.
- Caution must be taken when negotiating curbs and other obstacles, or when using on sloping, uneven or slippery surfaces. Failure to do so may result in a serious risk of a fall or injury.
- Do not perform any adjustments to the Rollator while it is in use.
- Do not exceed user maximum weight: 300 lb.
- Exercise caution when there is a heavy load in the bag. The bag supplied with the Rollator has a maximum safe load of 33 lb.
- All wheels must be in contact with the floor at all times.
- Brakes must be in the locked position before using the seat.
- When using the Rollator in a stationary position, the brakes must be locked.
- Always test the brake after every height adjustment to avoid a free flex of the cable.
- Please do not allow infants and young children and people who cannot understand the operation to use this product alone.
- Do not stand on the footrest to avoid the rollator fall down.
- Do not expose the product to temperatures above 40 ° C for a long time; otherwise the aluminum tubes will become hot and could cause burns.
- KMINA warrants this rollator walker to be free from defects. The warranty will remain in effect for 2 years from the consumer's original purchase date. The warranty does not extend to parts exposed to natural wear and tear that require periodic replacement, such as brakes, wheels, handles and basket. This warranty does not cover:
  - Spare parts supplied by anyone other than KMINA or the authorized dealer.
  - Any failure of the unit during the warranty period that is not caused by a defect in material or workmanship or if the failure is caused by misuse.
  - KMINA is not responsible for accidental damage or property damage.
- In case of return, pack the walker properly, preferably in its packaging original, otherwise KMINA will not be responsible for possible damage caused during shipping.
- Keep these instructions for future references.
- Any serious incident related to the product should be reported to the manufacturer and the competent authority of the Member State in which they are user and patient set.
- Keep the Rollator clean by wiping with a damp cloth on regular basis. Do not use abrasive cleaning materials.

REFERENCIA	
KMINA ANDADOR CON SILLA DE RUEDAS - NEGRO	K10047
KMINA ANDADOR CON SILLA DE RUEDAS - AZUL	K10055

El **KMINA ANDADOR CON SILLA DE RUEDAS** está diseñado para brindar apoyo y asistencia a quienes no pueden o no tienen la confianza para caminar sin cierto nivel de apoyo. Este andador plegable de aluminio con silla y cesta de almacenaje, está diseñado para uso en interiores y exteriores.

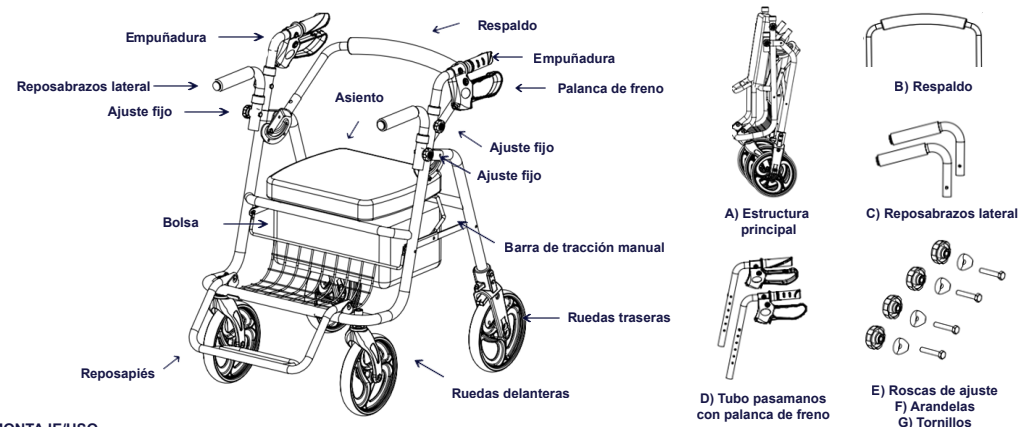

**MONTAJE/USO**

1. Abra la estructura (A), gire el reposapiés hacia abajo y luego coloque el tubo del pasamanos con la palanca de freno (D) en la estructura principal (A), alinee el orificio, apriete usando los tornillos (G), roscas de ajuste (E) y arandelas (F) como en las imágenes de abajo.

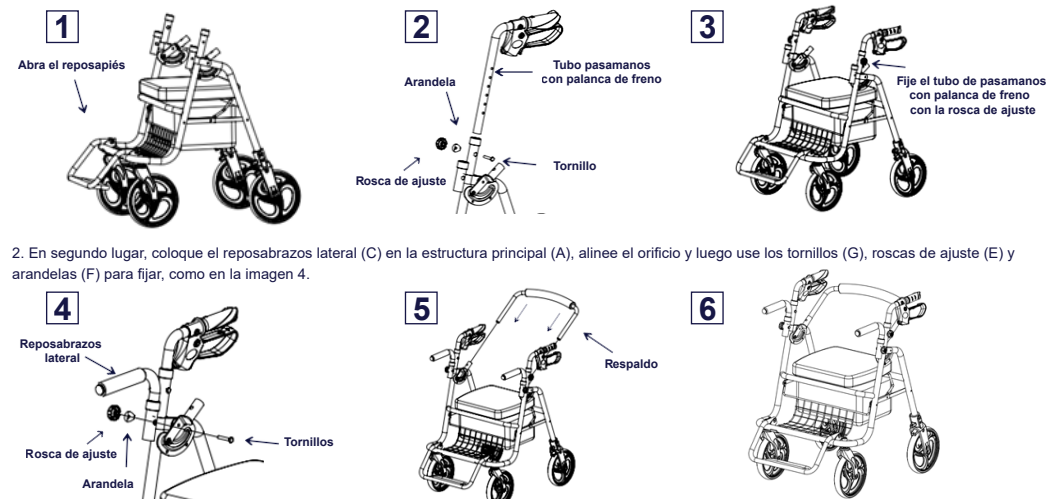

2. En segundo lugar, coloque el reposabrazos lateral (C) en la estructura principal (A), alinee el orificio y luego use los tornillos (G), roscas de ajuste (E) y arandelas (F) para fijar, como en la imagen 4.

3. Finalmente, coloque el tubo del respaldo (B) en la estructura principal (A), presione el botón hasta que escuche un "clic", como en la imagen 5.

**AJUSTE DE LA ALTURA DE LA EMPUÑADURA**

- Las empuñaduras se pueden ajustar en altura de 82,5 a 95 cm desde el suelo. Para establecer la altura correcta de la empuñadura, póngase recto con los brazos a los lados y ajuste la altura del manillar para alinear con sus muñecas. En caso de duda, consulte a un profesional sanitario.
- Destrahe la rosca de ajuste del tubo de ajuste de altura de la empuñadura del andador y deslice el tubo de ajuste de altura de la empuñadura hacia arriba o hacia abajo hasta la altura deseada.
- Asegúrese de que la rosca de ajuste esté apretada y que ambos lados estén a la misma altura.

**SISTEMA DE FRENOS**

Las palancas de freno se encuentran debajo de las empuñaduras.  
 - Para frenar brevemente, utilice las manos para presionar hacia arriba la palanca de freno.  
 - Para activar el freno de estacionamiento, presione las palancas de freno hacia abajo hasta que oiga un sonido de bloqueo. Las ruedas quedarán bloqueadas hasta que vuelva a tirar hacia arriba de las palancas de freno.

**SISTEMA DE PLEGADO**

- Para desplegar, tire de los tubos posteriores hacia atrás, empuje las barras de tracción hacia abajo hasta que se bloqueen y empuje el asiento hacia abajo.  
 - Para plegar, eleve el asiento y tire de las barras de tracción hacia arriba. No coloque los dedos entre el mecanismo de plegado. Empuje los tubos posteriores hacia delante, contra los frontales y tire del respaldo hacia arriba.

**ESPECIFICACIONES TÉCNICAS**

PROFUNDIDAD	ANCHURA	ALTURA	DIMENSIÓN PLEGADO
82 cm	56 cm	82,5 - 95 cm	97x56x47 cm

LARGO EMPUÑADURA	DISTANCIA EMPUÑADURAS	Ø RUEDAS	ALTURA ASIENTO
11,5 cm	47 cm	20 cm	51,5 cm

RANGO DE AJUSTE DE EMPUÑADURAS					
ALTURA MAX. - MIN.	95 - 82,5 cm	REGULACIONES	6	DISTANCIA REGULACIONES	2,5 cm

MEDIDAS ASIENTO	CARGA MÁX. BOLSA	PESO MÁX. USUARIO	PESO ANDADOR
36x33,50x5 cm	15 kg	136 kg	9,5 kg

**ADVERTENCIAS**

**Comprobaciones previas al uso**

Verifique siempre que los tubos del asiento estén bloqueados y que la barra de tracción manual esté bien conectada con el marco cuando el andador está abierto.

- Compruebe que el mecanismo de plegado está correctamente enganchado.
- Revise los frenos antes de usar.
- Asegúrese de que todas las piezas estén seguras y de que las piezas móviles funcionen correctamente. Si encuentra signos de desgaste o daño en su andador, NO LO USE.

**Durante el uso**

- No autopropulse el andador mientras está sentado. Se pueden producir lesiones graves al usuario y / o daños al bastidor del andador o las ruedas como resultado de un uso inadecuado.
- No use el andador para caminar hacia atrás.
- Se debe tener cuidado al sortear bordillos y otros obstáculos, o al usarlo en superficies inclinadas, irregulares o resbaladizas. El no hacerlo puede resultar en un serio riesgo de caída o lesión.
- No realice ningún ajuste en el andador mientras está en uso.
- No exceda el peso máximo del usuario: 136 kg.
- Tenga cuidado cuando haya una carga pesada en la bolsa. La bolsa tiene una carga máxima segura de 15 kg.
- Todas las ruedas deben estar en contacto con el suelo en todo momento.
- Los frenos deben estar en la posición bloqueada antes de usar el asiento.
- Cuando utilice el andador en una posición estacionaria, los frenos deben estar bloqueados.
- Siempre pruebe el freno después de cada ajuste de altura para evitar una flexión libre del cable.
- No permita que bebés, niños pequeños y personas que no entiendan el funcionamiento utilicen este producto por sí solos.
- No se pare sobre el reposapiés para evitar que el andador se caiga.
- No exponga el producto a temperaturas superiores a 40°C durante tiempo prolongado; de lo contrario los tubos de aluminio se calentarán y podrían provocarle quemaduras.
- KMINA garantiza que este andador está libre de defectos. La garantía permanecerá vigente durante 2 años desde la fecha de compra original del consumidor. La garantía no se extiende a piezas expuestas a un desgaste natural que requieran un reemplazo periódico, como frenos, ruedas, empuñaduras y cesta. Esta garantía no cubre:
  - Piezas de repuesto suministradas por cualquiera que no sea KMINA o el distribuidor autorizado.
  - Cualquier fallo de la unidad durante el período de garantía que no sea causado por un defecto del material o la mano de obra o si el fallo es causado por un mal uso.
- KMINA no es responsable de daños accidentales o daños a la propiedad.
- En caso de devolución, embale adecuadamente el andador preferiblemente en su embalaje original, de lo contrario KMINA no será responsable de posibles daños causados durante el envío.
- Conserve estas instrucciones para referencias futuras.
- Cualquier incidente grave relacionado con el producto debe notificarse al fabricante y a la autoridad competente del Estado miembro en el que esté establecidos el usuario y el paciente.
- Mantenga limpio su andador utilizando un paño húmedo. No use materiales de limpieza abrasivos.

REFERENZE	
KMINA DEAMBULATORE CON SEDUTA RUOTE - NERO	K10047
KMINA DEAMBULATORE CON SEDUTA RUOTE - BLU	K10055

Il KMINA DEAMBULATORE CON SEDUTA RUOTE è progettato per fornire supporto e assistenza a coloro che non possono o non hanno la sicurezza di camminare senza un certo livello di supporto. Questo deambulatore pieghevole in alluminio con seduta e custodia è progettato per uso interno ed esterno.

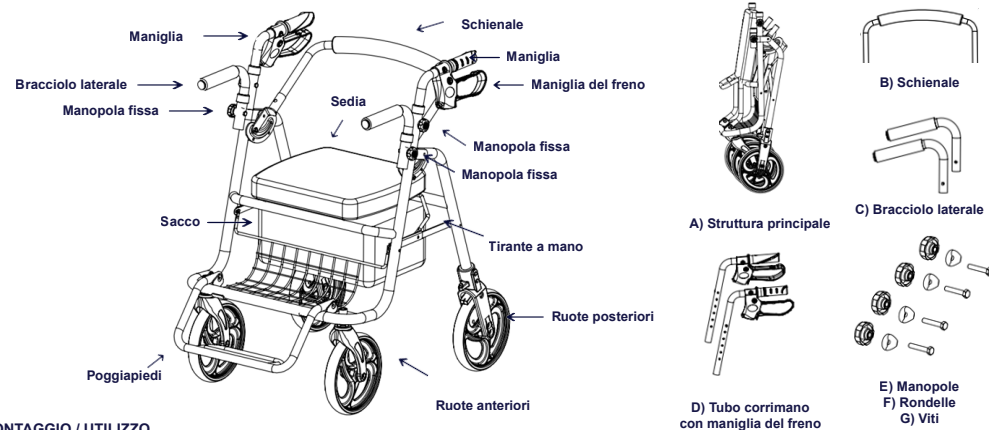

**MONTAGGIO / UTILIZZO**

1. Aprire il telaio principale, ruotare il poggiapiedi verso il basso, quindi inserire il tubo del corrimano (D) con il livello del freno nella struttura principale (A), allineare il foro, serrare con le manopole (E), le rondelle (F) e le viti (G). Come sotto le immagini.

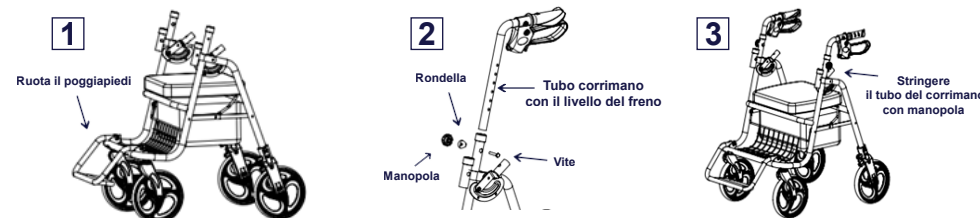

2. In secondo luogo, inserire il bracciolo laterale (C) nella struttura principale (A), allineare il foro e quindi utilizzare le manopole (E), le rondelle (F) e le viti (G) per serrare, come nell'immagine 4.



3. Infine, inserire il tubo dello schienale (B) nella struttura principale (A), premere il pulsante finché non si sente "clic".

**REGOLAZIONE ALTEZZA MANIGLIA**

- Le maniglie sono regolabili in altezza con incrementi da 82,5 a 95 cm dal pavimento. Per impostare l'altezza corretta del manico, stare in piedi con le braccia al tuo fianco e regolare l'altezza del manubrio per allinearli ai polsi. In caso di dubbio, consultare un professionista sanitario.  
 - Sbloccare la manopola sul tubo di regolazione dell'altezza della maniglia del deambulatore e far scorrere il tubo di regolazione dell'altezza della maniglia verso l'alto o verso il basso fino all'altezza desiderata. - Verificare che la manopola sia serrata e che entrambi i lati siano alla stessa altezza.

**SISTEMA DI FRENAGGIO**

Le maniglie dei freni sotto le maniglie.  
 - Per frenare, tirare il freno della maniglia verso l'alto verso la maniglia.  
 - Per attivare il freno di stazionamento, spingere la maniglia del freno verso il basso fino a sentire un suono di bloccaggio del freno. Le ruote saranno bloccate fino a quando non tirerai di nuovo verso l'alto i freni di stazionamento.  
 È importante che entrambi i freni siano in posizione di parcheggio quando sono in uso.  
 - Se azionate o tirate i freni per fermarvi mentre vi muovete e le ruote posteriori del deambulatore continuano a rotolare, interrompete immediatamente l'uso. Non utilizzarlo di nuovo fino a quando i freni non sono stati controllati e regolati correttamente.

**SISTEMA PIEGHEVOLE**

- Per aprire, tirare indietro i tubi posteriori, spingere verso il basso le aste di trazione a mano fino a bloccarle e spingere il sedile verso il basso.
- Per piegare, sollevare il sedile e tirare verso l'alto le aste di trazione a mano. Non mettere le dita tra il meccanismo di piegatura. Spingere i tubi posteriori in avanti contro i tubi anteriori e sollevare lo schienale.

**SPECIFICHE TECNICHE**

PROFONDITÀ	LARGHEZZA	ALTEZZA	DIMENSIONE DI PIEGATURA		
82 cm	56 cm	82,5 - 95 cm	97x56x47 cm		
					
LUNGHEZZA MANIGLIA	DISTANZA MANIGLIA	Ø RUOTE	ALTEZZA DEI SEDILI		
11,5 cm	47 cm	20 cm	51,5 cm		
CAMPO DI REGOLAZIONE MANIGLIA					
ALTEZZA MAX. - MIN.	95 - 82,5 cm	REGOLAZIONI	6	DISTANZA REGOLAZIONI	2,5 cm
MISURE SEDILE	CARICO MAS. SACCO	PESO MAS. UTILIZZATORE	PESO DEAMBULATORE		
36x33,50x5 cm	15 kg	136 kg	9,5 kg		

**AVVERTENZE****Precauzioni di sicurezza - Controlli prima dell'uso**

- Controllare sempre che i tubi del sedile siano bloccati e che l'asta di trazione della mano sia ben collegata al telaio quando il deambulatore è aperto.
- Verificare che i fermi del meccanismo di piegatura siano correttamente inseriti.
  - Controllare i freni prima dell'uso.
  - Assicurarsi che tutte le parti siano sicure e che le parti mobili siano in buone condizioni di funzionamento. SE trovi segni di usura o danni al tuo deambulatore, NON USARLO.

**Precauzioni di sicurezza - Durante l'uso**

- Non spingere autonomamente il deambulatore mentre si è seduti. Lesioni gravi all'utente e / o danni al telaio o alle ruote del deambulatore possono derivare da un uso improprio.
- Non utilizzare il deambulatore per camminare all'indietro.
- È necessario prestare attenzione quando si superano cordoli e altri ostacoli o quando si utilizza su superfici in pendenza, irregolari o scivolose. La mancata osservanza di questa precauzione può comportare un serio rischio di caduta o lesioni.
- Non eseguire alcuna regolazione del deambulatore mentre è in uso.
- Non superare il peso massimo dell'utente: 136 kg.
- Fare attenzione quando c'è un carico pesante nel sacco. Il sacco fornito con il deambulatore ha un carico massimo sicuro di 15 kg.
- Tutte le ruote devono essere sempre a contatto con il pavimento.
- I freni devono essere in posizione bloccata prima di utilizzare il sedile.
- Quando si utilizza il deambulatore in posizione stazionaria, i freni devono essere bloccati.
- Testare sempre il freno dopo ogni regolazione dell'altezza per evitare una flessione libera del cavo.
- Non consentire a neonati, bambini piccoli e persone che non sono in grado di comprendere l'operazione di utilizzare questo prodotto da soli.
- Non salire sul poggiatesta per evitare che il deambulatore cada.
- Non esporre il prodotto a temperature superiori a 40 ° C per lungo tempo; altrimenti i tubi di alluminio si surriscaldano e potrebbero causare ustioni.
- KMINA garantisce che questo deambulatore rollator è privo di difetti. La garanzia rimarrà in vigore per 2 anni dalla data di acquisto originale del consumatore. La garanzia non si estende alle parti esposte a naturale usura che necessitano di periodica sostituzione, come freni, ruote, maniglie e cestello. Questa garanzia non copre:
- Parti di ricambio fornite da persone diverse da KMINA o dal rivenditore autorizzato.
- Qualsiasi guasto dell'unità durante il periodo di garanzia che non sia causato da un difetto di materiale o di lavorazione o se il guasto è causato da un uso improprio.
- KMINA non è responsabile per danni accidentali o danni alla proprietà.
- In caso di restituzione, imballare adeguatamente il deambulatore, preferibilmente nella sua confezione originale, altrimenti KMINA non sarà responsabile per eventuali danni causati durante la spedizione.
- Conservare queste istruzioni per riferimenti futuri.
- Qualsiasi incidente grave relativo al prodotto deve essere segnalato al fabbricante e l'autorità competente dello Stato membro in cui si trovano insieme utente e paziente.
- Mantenere pulito il deambulatore con un panno umido. Non utilizzare detersivi abrasivi.

**REFERENZEN**

KMINA ROLLATOR MIT ROLLSTUHL - SCHWARZ	K10047
KMINA ROLLATOR MIT ROLLSTUHL - BLAU	K10055

Der **KMINA ROLLATOR mit Rollstuhl** wurde entwickelt, um diejenigen zu unterstützen und zu unterstützen, die nicht in der Lage sind oder denen das Vertrauen fehlt, ohne ein gewisses Maß an Unterstützung zu gehen. Dieser faltbare Rollator aus Aluminium mit Sitz und Aufbewahrungstasche ist für den Innen- und Außenbereich konzipiert.

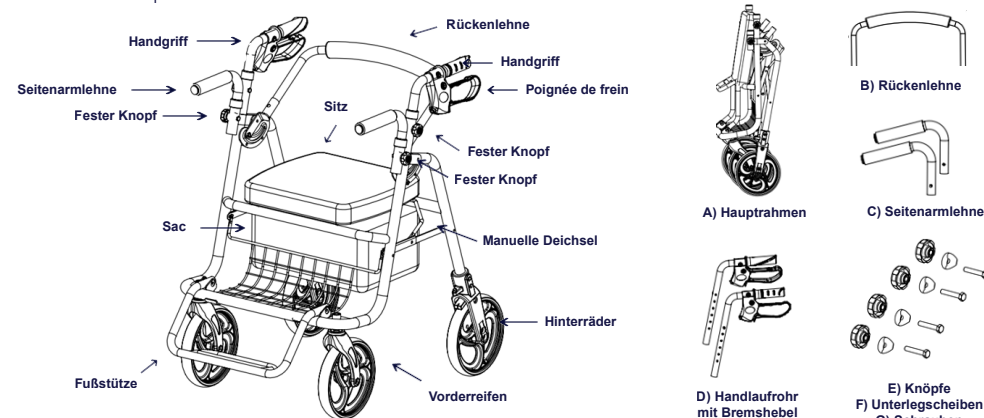
**MONTAGE / NUTZUNG**

1. Öffnen Sie den Hauptrahmen, drehen Sie die Fußstütze nach unten und setzen Sie dann das Handlaufrohr (D) mit Bremshöhe in den Hauptrahmen (A) ein, richten Sie das Loch aus, ziehen Sie es mit Knöpfen (E), Unterlegscheiben (F) und Schrauben (G) fest. Wie unten Bilder.

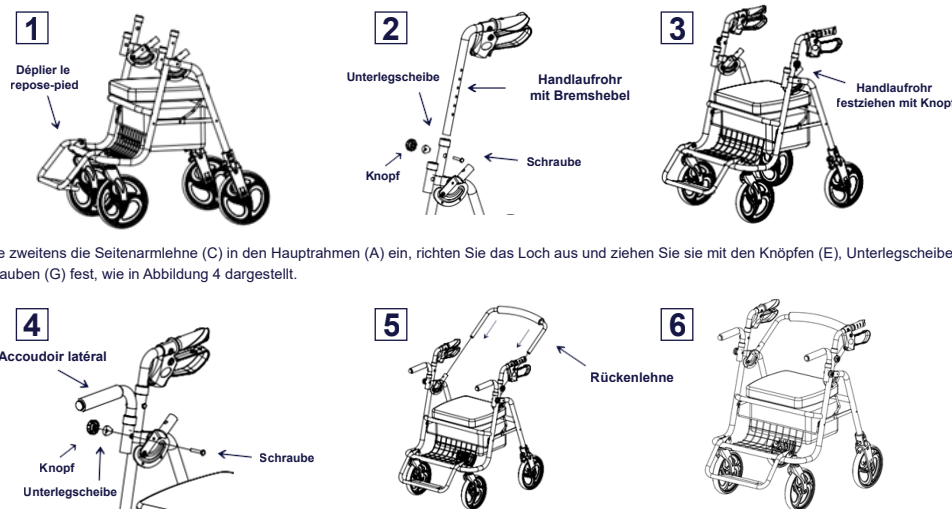

3. Setzen Sie zum Schluss das Rückenlehnenrohr (B) in den Druckknopf des Hauptrahmens (A) ein, bis Sie "Klicken" hören.

**HÖHENVERSTELLUNG**

- Die Griffe sind in Schritten von 32,5 bis 37,4 Zoll über dem Boden höhenverstellbar. Um die richtige Griffhöhe einzustellen, stellen Sie sich aufrecht mit Ihren Armen an Ihre Seite und stellen Sie die Lenkerhöhe so ein, dass sie mit Ihren Handgelenken ausgerichtet ist. Im Zweifelsfall wenden Sie sich bitte an einen Arzt.
- Entriegeln Sie den Knopf am Griffhöhen-Einstellrohr des Rollators und schieben Sie das Griffhöhen-Einstellrohr auf die gewünschte Höhe nach oben oder unten. - Stellen Sie sicher, dass der Knopf festgezogen ist und beide Seiten auf gleicher Höhe sind.

**BREMSSYSTEM**

Die Bremsgriffe unter den Griffen.

- Zum Bremsen die Griffbremse nach oben in Richtung Griff ziehen.
  - Um die Feststellbremse zu betätigen, drücken Sie den gebremsten Griff nach unten, bis Sie ein Verriegelungsgeräusch der Bremse hören. Die Räder werden blockiert, bis Sie die Feststellbremsen wieder nach oben ziehen.
- Es ist wichtig, dass sich beide Bremsen im Betrieb in der Parkposition befinden.



- Wenn Sie die Bremsen betätigen oder ziehen, um während der Bewegung anzuhalten, und die Hinterräder des Gehgeräts immer noch rollen, beenden Sie die Verwendung sofort. Verwenden Sie es erst wieder, wenn die Bremsen überprüft und richtig eingestellt wurden.





#### FALTSYSTEM

- Zum Entfalten die hinteren Rohre zurückziehen, die Handzugstangen nach unten drücken, bis sie einrasten, und den Sitz nach unten drücken.

- Zum Zusammenklappen den Sitz anheben und die Handzugstangen nach oben ziehen. Legen Sie Ihre Finger nicht zwischen den Klappmechanismus.

Schieben Sie die hinteren Rohre nach vorne gegen die vorderen Rohre und ziehen Sie die Rückenlehne nach oben.

#### TECHNISCHE SPEZIFIKATIONEN

GESAMTTIEFE	GESAMTBREITE	GESAMTHÖHE	GRÖSSE GEFALTET		
82 cm	56 cm	82,5 - 95 cm	97x56x47 cm		
					
LÄNGE DES GRIFFS	GRIFFABSTAND	Ø RÄDER	SITZHÖHE		
11,5 cm	47 cm	20 cm	51,5 cm		
GRIFF-EINSTELLBEREICH					
HÖHE MAX. - MIN.	95 - 82,5 cm	EINSTELLUNGEN	6	ENTFERNUNG ZWISCHEN EINSTELLUNGEN	2,5 cm
SITZMASSNAHMEN	MAX. BELADUNG TASCHKE	MAX. KÖRPERGEWICHT	GEWICHT		
36x33,50x5 cm	15 kg	136 kg	9,5 kg		

#### WARNHINWEISE

##### Sicherheitsvorkehrungen - Überprüfungen vor dem Gebrauch

Überprüfen Sie immer, ob die Sitzrohre verriegelt sind und die Handzugstange bei geöffnetem Rollator gut mit dem Rahmen verbunden war.

- Überprüfen Sie, ob die Verriegelungen des Klappmechanismus richtig eingerastet sind.
- Überprüfen Sie vor dem Gebrauch die Bremsen.
- Stellen Sie sicher, dass alle Teile sicher sind und die beweglichen Teile in gutem Zustand sind. WENN SIE Anzeichen von Verschleiß oder Beschädigung Ihres Gehgeräts feststellen, VERWENDEN SIE ES NICHT.

##### Sicherheitsvorkehrungen - Während des Gebrauchs

- Fahren Sie den Rollator im Sitzen nicht selbst an. Schwere Verletzungen des Benutzers und / oder Schäden am Rollatorrahmen oder an den Rädern können durch unsachgemäße Verwendung verursacht werden.
- Verwenden Sie den Rollator nicht, um rückwärts zu gehen.
- Bei der Überwindung von Bordsteinen und anderen Hindernissen oder bei Verwendung auf abfallenden, unebenen oder rutschigen Oberflächen ist Vorsicht geboten. Andernfalls besteht die Gefahr eines Sturzes oder einer Verletzung.
- Nehmen Sie während des Betriebs keine Einstellungen am Rollator vor.
- Überschreiten Sie nicht das maximale Gewicht des Benutzers: 136 kg.
- Seien Sie vorsichtig, wenn sich eine schwere Last in der Tasche befindet. Die mit dem Rollator gelieferte Tasche hat eine maximale sichere Ladung von 15 kg
- Alle Räder müssen jederzeit Bodenkontakt haben.
- Die Bremsen müssen in der verriegelten Position sein, bevor Sie den Sitz benutzen.
- Wenn Sie den Rollator in einer stationären Position verwenden, müssen die Bremsen blockiert sein.
- Testen Sie die Bremse immer nach jeder Höhenverstellung, um ein freies Biegen des Kabels zu vermeiden.
- Bitte erlauben Sie Säuglingen und Kleinkindern sowie Personen, die die Funktionsweise nicht verstehen, dieses Produkt nicht allein zu verwenden.
- Stellen Sie sich nicht auf die Fußstütze, um ein Herunterfallen des Rollators zu vermeiden.
- Setzen Sie das Produkt nicht längere Zeit Temperaturen über 40 ° C aus. Andernfalls werden die Aluminiumrohre heiß und können Verbrennungen verursachen.
- KMINA garantiert, dass der Rollator frei von Material- und Verarbeitungsfehlern ist. Die Garantie gilt für 2 Jahre ab dem Datum des ursprünglichen Kaufs durch den Verbraucher. Die Garantie erstreckt sich nicht auf Teile, die einer natürlichen Abnutzung ausgesetzt sind, die einen regelmäßigen Austausch erfordern, wie z.B. Bremsen, Räder, Handgriffe und Taschen. Diese Garantie erstreckt sich nicht auf die folgenden Punkte:
  - Ersatzteile, die von anderen Personen als KMINA oder dem Fachhändler geliefert werden.
  - Jeder Ausfall des Gerätes während der Garantiezeit, wenn der Ausfall nicht auf Material- oder Verarbeitungsfehler zurückzuführen oder wenn der Ausfall auf unsachgemäßen Gebrauch zurückzuführen ist.
  - KMINA haftet nicht für zufällige Schäden, Folgeschäden oder Sachschäden.
- Sollte es notwendig sein, den Rollator zurückzugeben, ist es wichtig, dass er zum Schutz während des Transports ausreichend verpackt ist, vorzugsweise in der Originalverpackung, da KMINA sonst keine Verantwortung für Transportschäden am Gerät übernehmen kann.
- Bitte bewahren Sie diese Anleitung zum späteren Nachschlagen auf.
- Jeder schwerwiegende Vorfall im Zusammenhang mit dem Produkt sollte dem Hersteller und die zuständige Behörde des Mitgliedstaats, in dem sie sich befinden Benutzer- und Patientenset.
- Halten Sie den Rollator sauber, indem Sie ihn regelmäßig mit einem feuchten Tuch abwischen. Verwenden Sie keine scheuernden Reinigungsmittel.

#### RÉFÉRENCE

KMINA DÉAMBULATEUR AVEC SIÈGE - NOIR	K10047
KMINA DÉAMBULATEUR AVEC SIÈGE - BLEU	K10055

Le DÉAMBULATEUR AVEC SIÈGE KMINA est conçu pour fournir un soutien et une assistance à ceux qui ne peuvent pas ou qui manquent de confiance pour marcher sans un certain niveau de soutien. Ce déambulateur pliable en aluminium avec siège et sac de rangement est conçu pour une utilisation intérieure et extérieure.

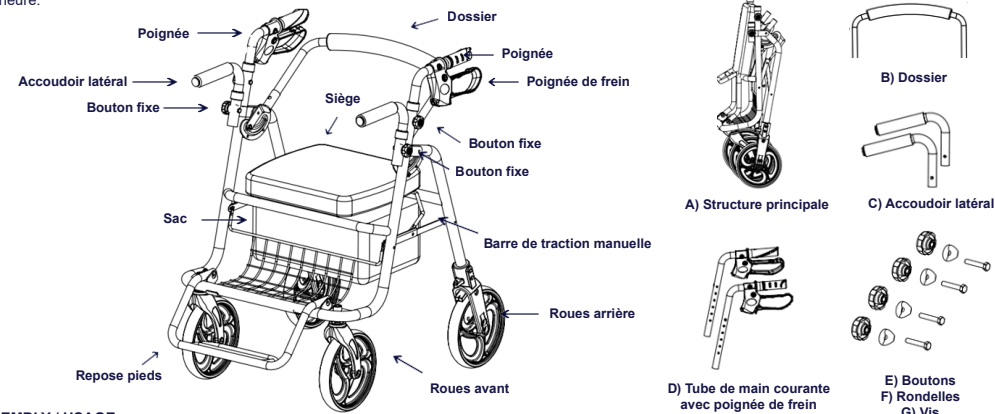

#### ASSEMBLY / USAGE

1. Ouvrez le cadre principal, tournez le repose-pied vers le bas, puis placez le tube de la main courante (D) avec le niveau de frein dans le structure principale (A), alignez le trou, serrez avec les boutons (E), les rondelles (F) et les vis (G). Comme ci-dessous les images.

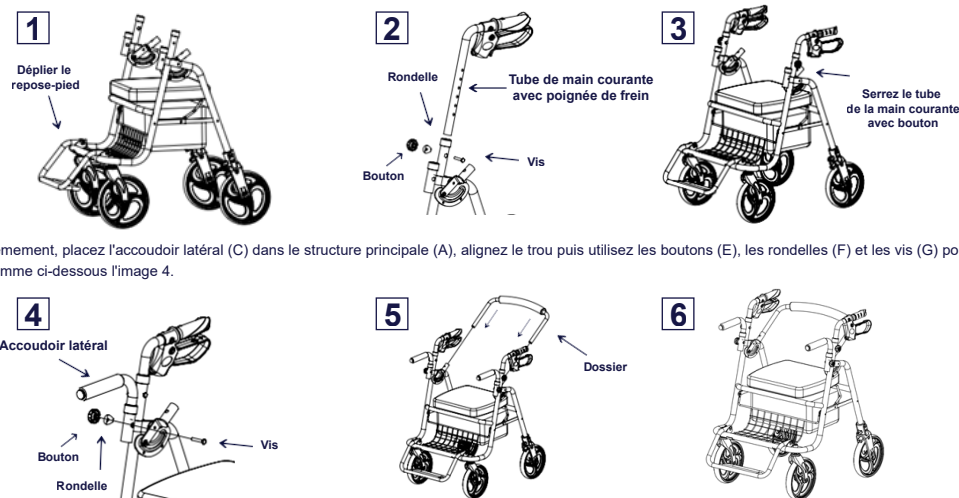

3. Enfin, placez le tube du dossier (B) dans le bouton-poussoir du structure principale (A) jusqu'à ce que vous entendiez un « clic ».

#### RÉGLAGE DE LA HAUTEUR DE LA POIGNÉE

- Les poignées sont réglables en hauteur par incréments de 82,5 à 95 cm du sol. Pour régler la hauteur de poignée correcte, tenez-vous droit avec vos bras à vos côtés et ajustez la hauteur du guidon pour l'aligner avec vos poignets. En cas de doute, veuillez consulter un professionnel de la santé.
- Déverrouillez le bouton sur le tube de réglage de la hauteur de la poignée du déambulateur et faites glisser le tube de réglage de la hauteur de la poignée vers le haut ou vers le bas jusqu'à la hauteur désirée. - Assurez-vous que le bouton est serré et que les deux côtés sont à la même hauteur.

#### SYSTÈME DE FREINAGE

Les poignées de frein sous les poignées.

- Pour freiner, tirez le frein de poignée vers le haut vers la poignée.

- Pour activer le frein de stationnement, poussez la poignée freinée vers le bas jusqu'à ce que vous entendiez un son de verrouillage du frein. Les roues seront bloquées jusqu'à ce que vous tiriez à nouveau les freins de stationnement vers le haut.





Il est important que les deux freins soient en position de stationnement lorsqu'ils sont utilisés.

- Si vous appliquez ou tirez les freins pour vous arrêter pendant que vous vous déplacez et que les roues arrière du déambulateur roulent toujours, cessez immédiatement de l'utiliser. Ne l'utilisez plus tant que les freins n'ont pas été vérifiés et correctement réglés.

**SYSTÈME DE PLIAGE**

- Pour déplier, tirez les tubes arrière vers l'arrière, poussez les tiges de traction vers le bas jusqu'à ce qu'elles se bloquent et abaissez le siège.
- Pour plier, soulevez le siège et tirez les tiges de traction vers le haut. Ne mettez pas vos doigts entre le mécanisme de pliage. Poussez les tubes arrière vers l'avant contre les tubes avant et tirez le dossier de siège vers le haut.

**CARACTÉRISTIQUES TECHNIQUES**

PROFONDEUR	LARGEUR	HAUTEUR	DIMENSION PLIÉE		
82 cm	56 cm	82,5 - 95 cm	97x56x47 cm		
					
LONGUEUR DE POIGNÉE	DISTANCE POIGNÉES	Ø ROUES	HAUTEUR DU SIÈGE		
11,5 cm	47 cm	20 cm	51,5 cm		
GAMME DE RÉGLAGE DE LA POIGNÉE					
HAUTEUR MAX. - MIN.	95 - 82,5 cm	RÉGLAGES	6	DISTANCE RÉGLAGES	2,5 cm
MESURES DU SIÈGE	POIDS MAX. SAC	POIDS MAX. L'UTILISATEUR	POIDS DÉAMBULATEUR		
36x33,50x5 cm	15 kg	136 kg	9,5 kg		

**AVERTISSEMENTS****Précautions de sécurité - Vérifications avant utilisation**

Vérifiez toujours que les tubes de siège sont verrouillés et que la tige de traction manuelle était bien connectée au structure lorsque le déambulateur est ouvert.

- Vérifiez que les loquets du mécanisme de pliage sont correctement engagés.
- Vérifiez les freins avant utilisation.
- Assurez-vous que toutes les pièces sont sécurisées et que les pièces mobiles sont en bon état de fonctionnement. Si vous constatez des signes d'usure ou d'endommagement de votre déambulateur, NE L'UTILISEZ PAS.

**Précautions de sécurité - Pendant l'utilisation**

- Ne pas propulser automatiquement le déambulateur en position assise. Des blessures graves à l'utilisateur et / ou des dommages au structure ou aux roues du déambulateur peuvent résulter d'une mauvaise utilisation.
- N'utilisez pas le déambulateur pour reculer.
- Des précautions doivent être prises lors de la négociation de bordures et autres obstacles, ou lors de l'utilisation sur des surfaces en pente, inégales ou glissantes. Le non-respect de cette consigne peut entraîner un risque sérieux de chute ou de blessure.
- N'effectuez aucun réglage sur le déambulateur pendant son utilisation.
- Ne dépassez pas le poids maximum de l'utilisateur: 136 kg.
- Soyez prudent lorsqu'il y a une charge lourde dans le sac. Le sac fourni avec le déambulateur a une charge de sécurité maximale de 15 kg.
- Toutes les roues doivent être en contact avec le sol à tout moment.
- Les freins doivent être en position verrouillée avant d'utiliser le siège.
- Lors de l'utilisation du Rollator en position stationnaire, les freins doivent être verrouillés.
- Testez toujours le frein après chaque réglage de hauteur pour éviter une flexion libre du câble.
- Veuillez ne pas autoriser les nourrissons, les jeunes enfants et les personnes qui ne comprennent pas le fonctionnement à utiliser ce produit seul.
- Ne montez pas sur le repose-pied pour éviter que le déambulateur ne tombe.
- N'exposez pas le produit à des températures supérieures à 40 ° C pendant une période prolongée; sinon, les tubes en aluminium deviendront chauds et pourraient provoquer des brûlures.
- KMINA garantit que ce déambulateur est exempt de défauts. La garantie restera en vigueur pendant 2 ans à compter de la date d'achat d'origine du consommateur. La garantie ne s'étend pas aux pièces exposées à l'usure naturelle qui nécessitent un remplacement périodique, telles que les freins, les roues, les poignées et le panier. Cette garantie ne couvre pas:
  - Pièces de rechange fournies par toute personne autre que KMINA ou le revendeur agréé.
  - Toute panne de l'appareil pendant la période de garantie qui n'est pas causée par un défaut de matériau ou de fabrication ou si la panne est causée par une mauvaise utilisation.
  - KMINA n'est pas responsable des dommages accidentels ou des dommages matériels.
- En cas de retour, emballez correctement le déambulateur, de préférence dans son emballage d'origine, sinon KMINA ne sera pas responsable des éventuels dommages causés lors du transport.
- Conservez ces instructions pour de futures références.
- Tout incident grave lié au produit doit être signalé au fabricant et l'autorité compétente de l'État membre dans lequel ils sont ensemble utilisateur et patient.
- Gardez votre marchette propre à l'aide d'un chiffon humide. N'utilisez pas de produits de nettoyage abrasifs.

**KMINA**  
#WalkTheFuture

26/07/22 V.8.



**IMPROVING MOBILITY DEVELOPMENT S.L.**

Avda. Mare Nostrum 1, Bloque 1, Pta 16  
46120, Alboraya, Valencia, Spain  
admin@kmina.com | www.kmina.com